



Instructivo
para la
planeación e
instalación de
su Plafón

USG Plafones

USG

USG Plafones

La línea preferida

Planeación e instalación de su plafón

La instalación de los paneles para plafones USG es muy fácil; sin embargo se trata de un proceso diferente al de muchos otros trabajos. Usted podrá evitar muchas complicaciones en el futuro si dedica ahora unos minutos a leer la siguiente guía de planeación e instalación.

Lea las instrucciones antes de comenzar y preste especial atención a la sección "otras sugerencias".

HERRAMIENTAS Y MATERIALES

Aparte de los materiales para plafones y suspensiones, usted necesitará algunos otros materiales y herramientas manuales enumeradas en la siguiente lista:

1. Armellas roscadas-Servirán para amarrar el colgante de alambre en intervalos de 1.22 m (4'). Determine la cantidad partiendo del dibujo de la habitación por plafonear.
2. Alambre de suspensión-Comprar un alambre de calibre 12 por cada armella roscada (preferentemente galvanizado en zonas con alta humedad ambiental).
3. Clavos comunes de 2"
4. Escuadra de carpintero
5. Navaja multiusos
6. Martillo
7. Alicata o pinzas
8. Hilo para trazo
9. Cinta métrica
10. Nivel
11. Sierra de arco o tijeras para cortar metal
12. Cordel con gis (chalkline)

USG Plafones

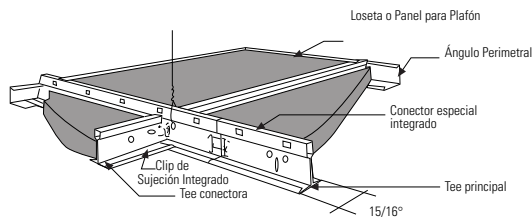

INSTALACIÓN

Con el sistema DONN® DX se pueden construir fácilmente suspensiones reticulares para plafones en módulos de 61 cm combinando los tres elementos tee en diversas formas.

Aquí presentamos alternativas para retículas de 1.22 x 0.61 m y de 0.61 x 0.61 m en la forma en que mejor se aprovechan las características de esos elementos; colocando la tee principal a cada 1.22 m en ambos casos, se obtienen menores costos tanto en perfiles como en colgantes y mano de obra.

1. DX24 Tee principal@ 1.22 m (0.90 ml/m² de plafón)
2. DX416 Tee conectora@ 0.61 m (1.80 ml/m² de plafón)
3. DX216 Tee conectora@ a la mitad del claro (0.90 ml/m² de plafón)
4. M7 Ángulo perimetral

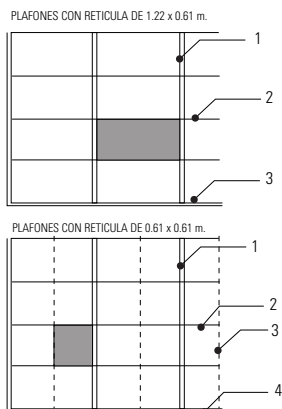

PLANEACIÓN DEL PLAFÓN

Antes de la instalación planifique el proceso haciendo un dibujo a escala de la habitación en la cual se requiere trabajar (utilice un papel cuadrulado para gráficas).

Dibuje la línea central o eje longitudinal de la habitación. Determine dónde está la línea central de la habitación y dibujela en el papel cuadrulado para gráficas.

Trazo de las tees principales- En el papel para gráficas, marque intervalos de 1.22 m (4') a lo ancho de la habitación, comenzando en la línea central en dirección a cada pared lateral. Si quedan más de 61 cm (2') entre la última marca y la pared lateral, dibuje las tees principales en estas marcas. Si quedan menos de 61 cm (2') dibuje las tees principales con intervalos de 1.22 m (4'), comenzando a 61 cm (2') a cada lado de la línea central. Mediante este procedimiento, se obtienen en las orillas áreas simétricas de un mayor tamaño posible y con el uso más eficaz del material.

Trazo de las tees conectoras de 1.22 m - Para situar estas tees conectoras, trace líneas con intervalos de 61 cm (2') en forma perpendicular a las tees principales. Para obtener economía, buena apariencia y paneles iguales en los extremos comience al centro de la habitación usando el mismo procedimiento de las tees principales mencionado en el punto anterior. De esta forma se completa el plano para una retícula básica de 61 cm X 1.22 m (2' X 4').

Para obtener una retícula de 61 cm X 61 cms (2' X 2')- Simplemente marque tees conectoras de 61 cm (2') a la mitad de cada módulo de 61 cm X 1.22 mt (2' X 4').

Rectifique la retícula- Si al completar el plano los tableros que están en los extremos miden menos de 1/2 tablero completo, ajuste la ubicación de las tees de tal manera que en los extremos queden losetas tan grandes como sea posible y éstas sean simétricas entre uno y otro extremo.

Revise los materiales a partir del diagrama, determine el número de piezas de ángulo perimetral, de tees principales, tees conectoras de 1.22 m y 61 m y losetas para el plafón de tal manera que se asegure de haber comprado suficiente material. Las tees principales tienen una longitud de 3.66 m (12'), las tees conectoras tienen una longitud de 1.22 m ó 4' (harán falta tees conectoras de 61 cm si se utilizan tableros de 61 cm X 61 cm ó 2' X 2') y un ángulo perimetral con longitud de 3.60 ó 3.66 cm. Además, usted necesitará alambre para suspensión de calibre 12 y armellas roscadas para cada 1.22 mt de tee principal utilizada en el proyecto.

RECOMENDACIONES GENERALES

- Evite instalar el plafón antes de tiempo. La humedad residual de concreto, pisos, enyesados, etc. puede afectar la estabilidad dimensional de algunos productos para plafón provocando deformaciones y pandeos, asimismo el polvo excesivo puede manchar el decorado de las losetas. Asegúrese de que todas las instalaciones en el área del plafón estén terminadas y probadas antes de iniciar la colocación del plafón.
- La mayoría de estos productos están diseñados para funcionar en locales con un rango de temperatura de 15-30°C y una humedad relativa máxima de 75%. Para los casos en que se excedan estas condiciones, consulte la ficha técnica de cada producto para saber sus ventajas y limitantes de uso, así como otras alternativas de productos como ORION®, ECLIPSE®, MILLENNIA®, MARS® o productos CLIMA PLUS™.
- No se recomiendan estos productos en áreas expuestas a abrasión, impacto, mal manejo o que no estén efectivamente protegidas del intemperismo o condensaciones de agua.
- Existen productos para requerimientos especiales tales como plafones clasificados para resistencia al fuego y áreas bajo condiciones ambientales críticas; consulte a USG México para asesoría técnica al 01 800 874 4 968.

INSTALACIÓN DEL PLAFÓN PASO POR PASO

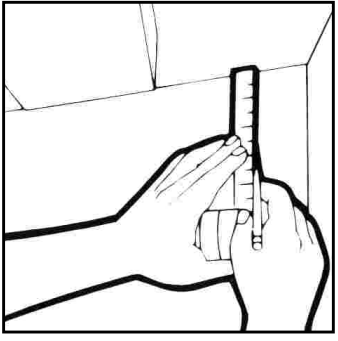

1. Escoja la altura del plafón: Instale el plafón USG a cualquier nivel de tal manera que mantenga suficiente espacio o altura libre (se recomienda 90 cm) por debajo de cualquier conducto de aire acondicionado, tubería o trabe más baja al instalar los tableros. Marque la altura deseada en cada esquina de la habitación.

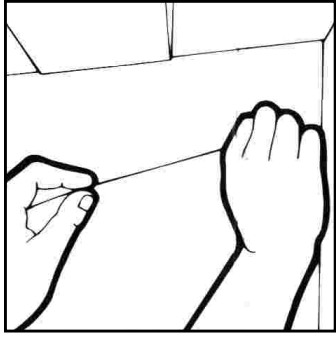

2. Trazo el perímetro: Ponga una cuerda con gis alrededor del perímetro de la habitación, a 19 mm (3/4") por encima de la altura deseada del plafón. Verifique con un nivel de carpintero. No se recomienda simplemente medir desde el piso o nivel de techo actual, puesto que ambos pueden estar desnivelados.

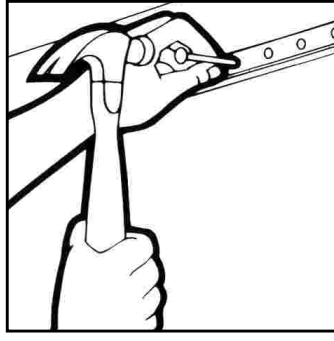

3. Instalación del ángulo perimetral: Haga coincidir el borde superior del ángulo perimetral con la marca hecha con el cordel y clave este perfil contra la pared en toda la habitación. El clavo debe estar como mínimo a intervalos de 61 cm (2').

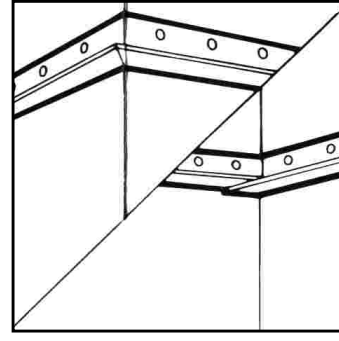

4. Corte de las esquinas: En las esquinas interiores, corte el ángulo perimetral en ángulo recto (90°) y únalos a tope. En las esquinas exteriores, corte el patín a 45° en ambas piezas y fijelas a la pared evitando al máximo aberturas entre ambos patines.

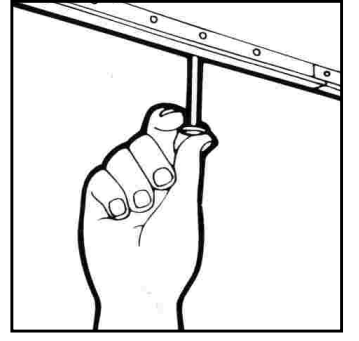

5. Instalación de las tees principales: Extienda un hilo de lado a lado de la habitación a la altura del plafón para colocar las tees principales. Para hacerlo, amarre fuertemente la cuerda alrededor de los clavos que están insertados entre la pared y el ángulo perimetral en lugares opuestos de la pared.

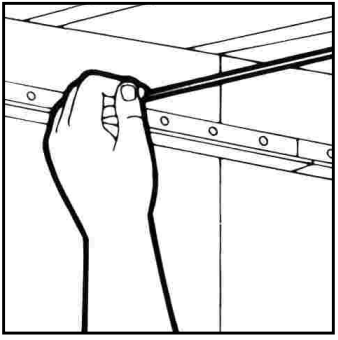

6. Instalación de las tees transversales: Extienda un hilo en forma perpendicular a las tees principales en el lugar donde quiera situar la primera hilera de tees conectoras. Sólo necesita hacerlo una vez, puesto que la perforación de las tees principales indicará el espaciamiento adecuado para las siguientes hileras de tees conectoras.

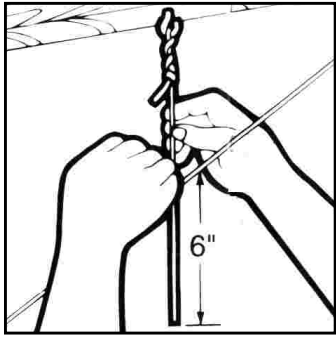

7. Instalación de los colgantes: Instale las armellas con rosca, y amarre a éstas los colgantes a cada 1.22 m (4') a lo largo de las líneas de las tees principales. Los colgantes deben extenderse a 15 cm por debajo de la línea del nivel del plafón.

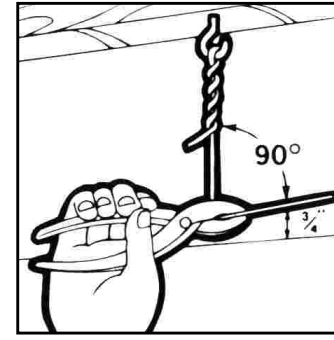

8. Preparación de los colgantes: Use unas pinzas o alicates para doblar los colgantes a 90° a 38 mm (1 1/2") por encima del nivel del plafón. Si la perforación para el colgante más cercano no está directamente debajo de la armella roscada, ajuste el colgante en forma adecuada.

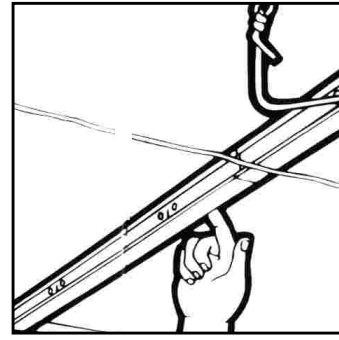

9. Alineación de las primeras tees principales: Recorte la primera tee principal en el extremo de la pared de tal forma que una perforación de tee transversal coincida con el hilo perpendicular previamente trazado para estas tees transversales. Apoye el extremo de la tee principal en el patín del ángulo perimetral.

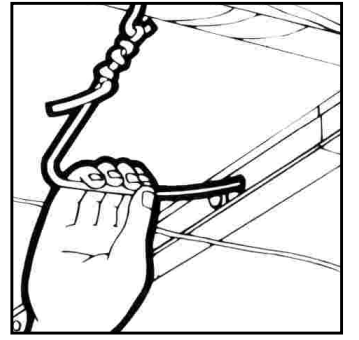

10. Colganteo de las tees principales: Haga pasar cada colgante por el agujero que se encuentra en el alma de las tees principales. Después de revisar el hilo para asegurarse que la tee principal está nivelada, doble el colgante hacia arriba y sobre sí mismo para asegurarse de que está firmemente amarrado. De un mínimo de 3 vueltas para asegurar este amarre.

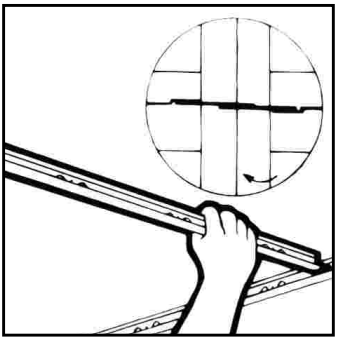

11. Instalación de las tees conectoras: Después de colgar las tees principales, instale la tee conectora a través de la ranura de la tee principal hasta escuchar un sonido de "clic". En los lugares en que dos tees conectoras se crucen en la misma ranura, asegúrese de colocar la segunda tee conectora a la izquierda de la primera.



12. Colocación de los tableros de plafón: La manera más fácil es comenzar en una esquina de la habitación e instalar tableros fila por fila. Incline cada tablero al hacerlo pasar hacia arriba por la abertura y después bájelo hasta que esté bien apoyado en cada uno de los patines de la retícula.

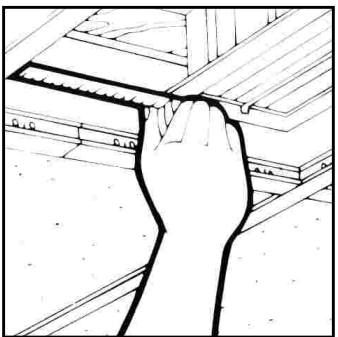

Para instalar alrededor de obstrucciones tales como tuberías o ductos de aire acondicionado, lámparas fuera del módulo de la retícula diseñada, dibuje o marque la ubicación exacta de esta obstrucción en el tablero y haga el recorte con una navaja multiusos. Para hacer pasar un tablero sobre las tuberías, corte en lados opuestos e instale el panel en dos piezas.



Para hacer huecos para escaleras u otras penetraciones grandes en el plafón, instale un elemento resistente en el perímetro del hueco con madera de 19 mm (3/4") asegurándolo a las paredes o al techo. Fije el ángulo perimetral a este elemento como lo hace a las paredes.

OTRAS SUGERENCIAS

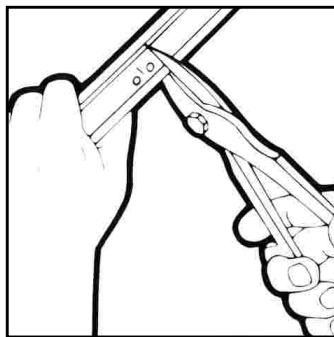

La manera más fácil de cortar los perfiles en la tee es con tijeras de metal. Primero corte la parte principal o alma y después doblela tee apartándola del corte y recorte los patines del perfil. Lime las protuberancias o asperezas. Si no tiene tijeras de metal use una sierra de arco comenzando por la parte superior del alma y después lime las asperezas hasta desgastarlas.

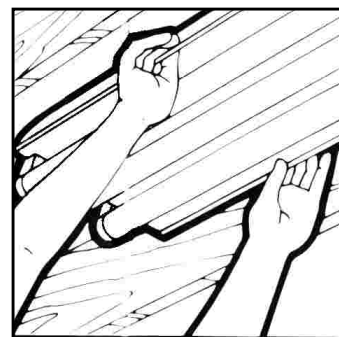

Instale todas las lámparas y alambrado para iluminación antes de colocar el plafón. Cuelgue las cajas para lámparas fluorescentes de algún elemento estructural firme y resistente. La retícula no está diseñada para soportar el peso de las lámparas.

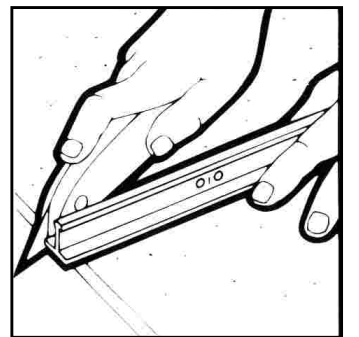

Para cortar las losetas, colóquelo en la superficie plana con el lado aparente hacia arriba como se indica en la ilustración.

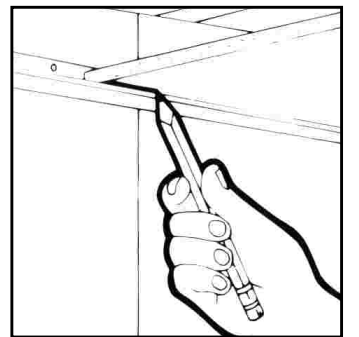

Recorte para la orilla de la línea de sombra: Después de cortar el tablero al tamaño adecuado, hágalo descansar en la retícula con el borde cortado contra la pared. Trace una línea en el dorso o cara del panel donde cruce el patín del ángulo. Haga un corte en la cara del tablero sobre la línea que corresponda a la profundidad de la depresión de la línea de sombra. Después corte la orilla del tablero para recortar a la profundidad adecuada.

USG Plafones



Esríbenos a:
plafones@usg.com.mx
usg4you@usg.com.mx



Búscanos en:
www.usg.com.mx



Asesoría Técnica:
01 800 USG 4 YOU
874 4 968

USG México, S.A. de C.V.

Paseo de Tamarindos 400-B 1er piso
Col. Bosques de las Lomas, México, D.F. C.P. 05120
Tel: (01-55) 5261-6300 Fax: (01-55) 5261-6381
usg4you@usg.com.mx

Guadalajara

Av. López Mateos No. 328-203
Col. Ladrón de Guevara, Guadalajara, Jal. C.P. 44680
Tel: (01-33) 3616-0350 Fax: (01-33) 3616-7224
guadalajara@usg.com.mx

Monterrey

Av. Vasconcelos No. 109 Ote. Local 2-B
Col. del Valle, San Pedro Garza García N.L. C.P. 66220
Tel: (01-81) 8335-8256 / 49 Fax: (01-81) 8335-8246
monterrey@usg.com.mx

Mérida

Av. Reforma No. 508-G Local 9-PB
Col. García Gineres, Mérida, Yuc. C.P. 97070
Tel: (01-999) 920-1240 Fax: (01-999) 920-0353
merida@usg.com.mx

Chihuahua

Calle Santos Degollado No. 3714-C,
Col. Obrera, Chihuahua, Chih. C.P. 31350
Tel: (01-614) 415-2012 Fax: (01-614) 440-0061
chihuahua@usg.com.mx